

Mé zařízení na mé straně

...mnou kontrolovaná brána do světa informací  
pro mne - *nikoli o mně.*

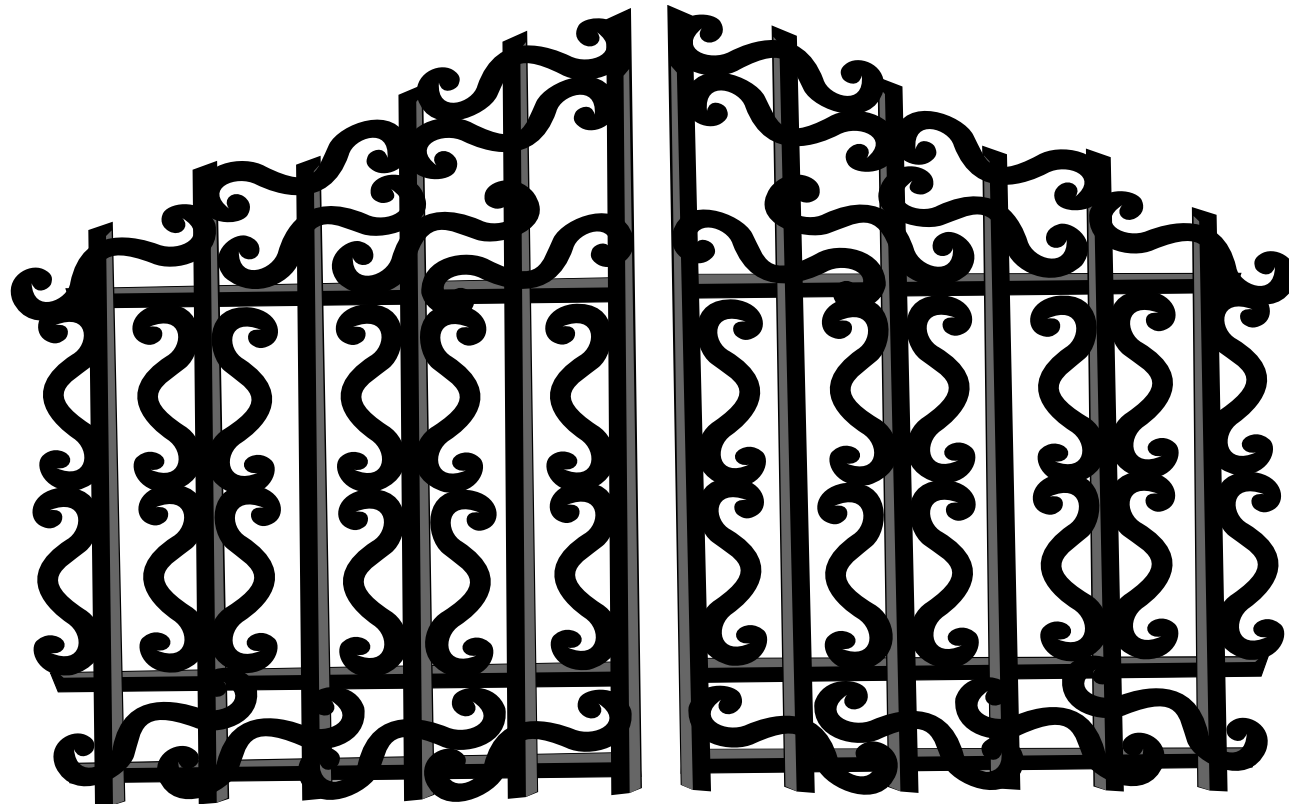

<http://openclipart.org>  
(lic.: public domain)

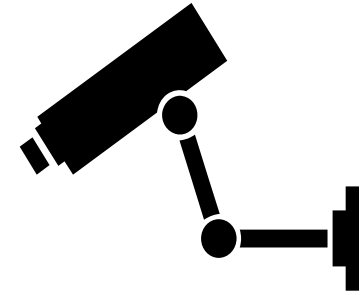
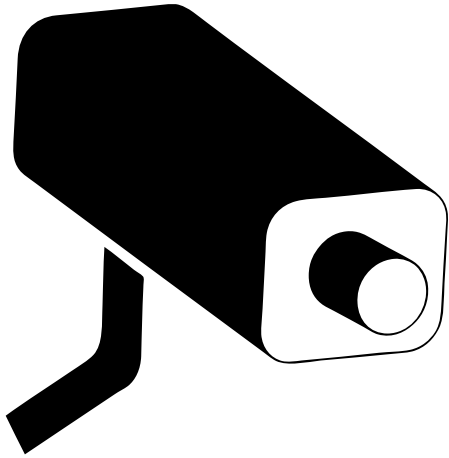

Motto:

Ochrana soukromí neznamená skrývání něčeho pro společnost nebezpečného. Je to "jen" naše právo svobodně rozhodovat, co ze svých životů chceme sdílet a hlavně s kým...

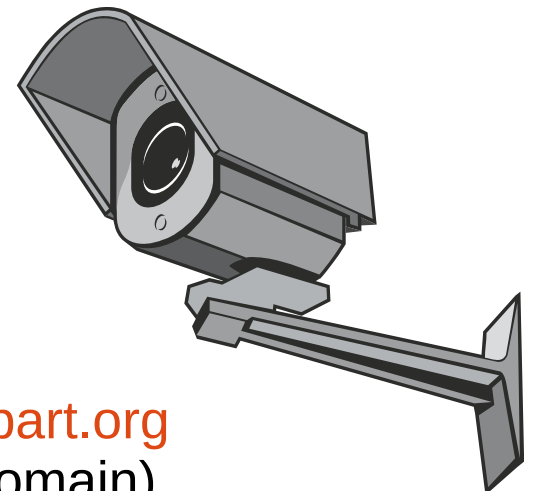

<http://openclipart.org>  
(lic.: public domain)

# Problém: současný stav / trend

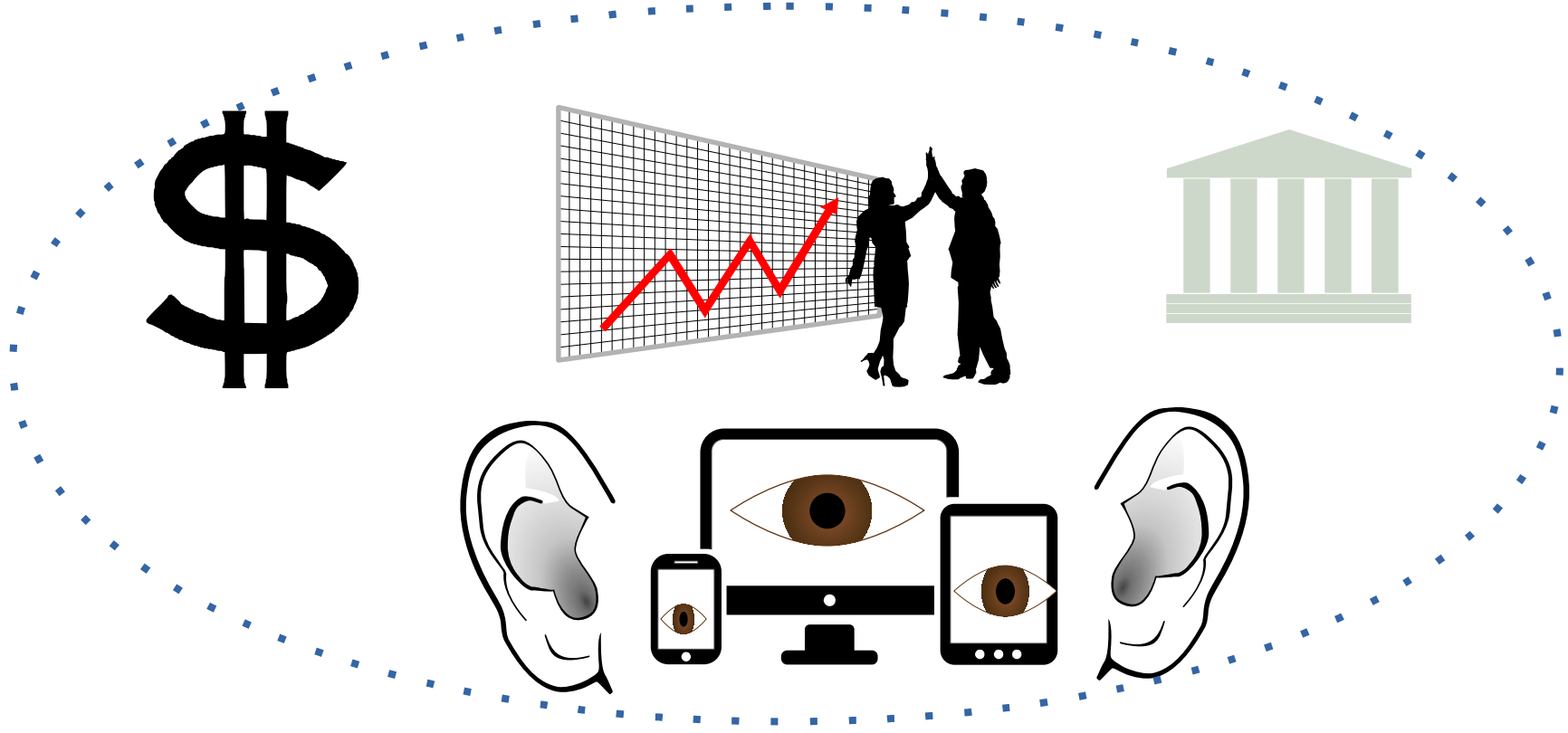

<http://openclipart.org>  
(lic.: public domain)



# „Sondy“ (nejen) okolo nás

- Osobní počítače/notebooky (zvláště ty vestavěnou správou)
  - Tablety, „chytré“ telefony
  - „Chytré“ hodinky, fitness náramky a ostatní nositelná / obléknutelná zařízení
  - „Chytrá“ domácnost (automatizace)
  - Bezkontaktně komunikující čipy v nejrůznějších identifikačních dokladech a platebních kartách
  - Medicínské implantáty, zvláště ty obousměrně komunikující
- ... vše typicky trvale online

# Scéna

- silná motivace používat
  - usnadnění života
  - nové, doposud nedostupné možnosti
  - hladké začlenění do společnosti
- fungování vychází z poptávky, která nezahrnuje důraz na skutečnou, ověřitelnou (špatný příklad - BlackPhone) důvěryhodnost pro uživatele
- často dotováno poskytovateli služeb (předinstalované aplikace)

# Scéna - pokračování

- Předem určená životnost
  - záměrná „kazítka“ & neekonomická opravitelnost
  - ukončení podpory (na kterou je složité navázat)
  - činí nápravu stavu pomocí zpětného inž. Nemožnou (v době dokončení již nefungují a nejsou dostupná)
  - v důsledku je neúctou k lidským a přírodním zdrojům, které byly spotřebovány, mnohdy žel až zneužity...

# Technologie za to nemohou

- Technologie samotná je neutrální
- Rozhoduje to, zda ve výsledku je či není ve výsledku pod výhradní kontrolou těch, kterým zasahuje do životů
- Zcela se vzdát používání informačních a komunikačních technologií je sice jedno z možných, ale snad až zbytečně drastických řešení



# Co s tím?

## Motivace

- podpora stávajících projektů
  - (sami) docenit, používat, propagovat → rozvoj
- osvěta\* → vytvoření poptávky → změna

\* žel někdy je za problém považován spíše ten, kdo na problémy poukazuje – připravuje o „blahou nevědomost“ a jistoty

# Kýžený stav

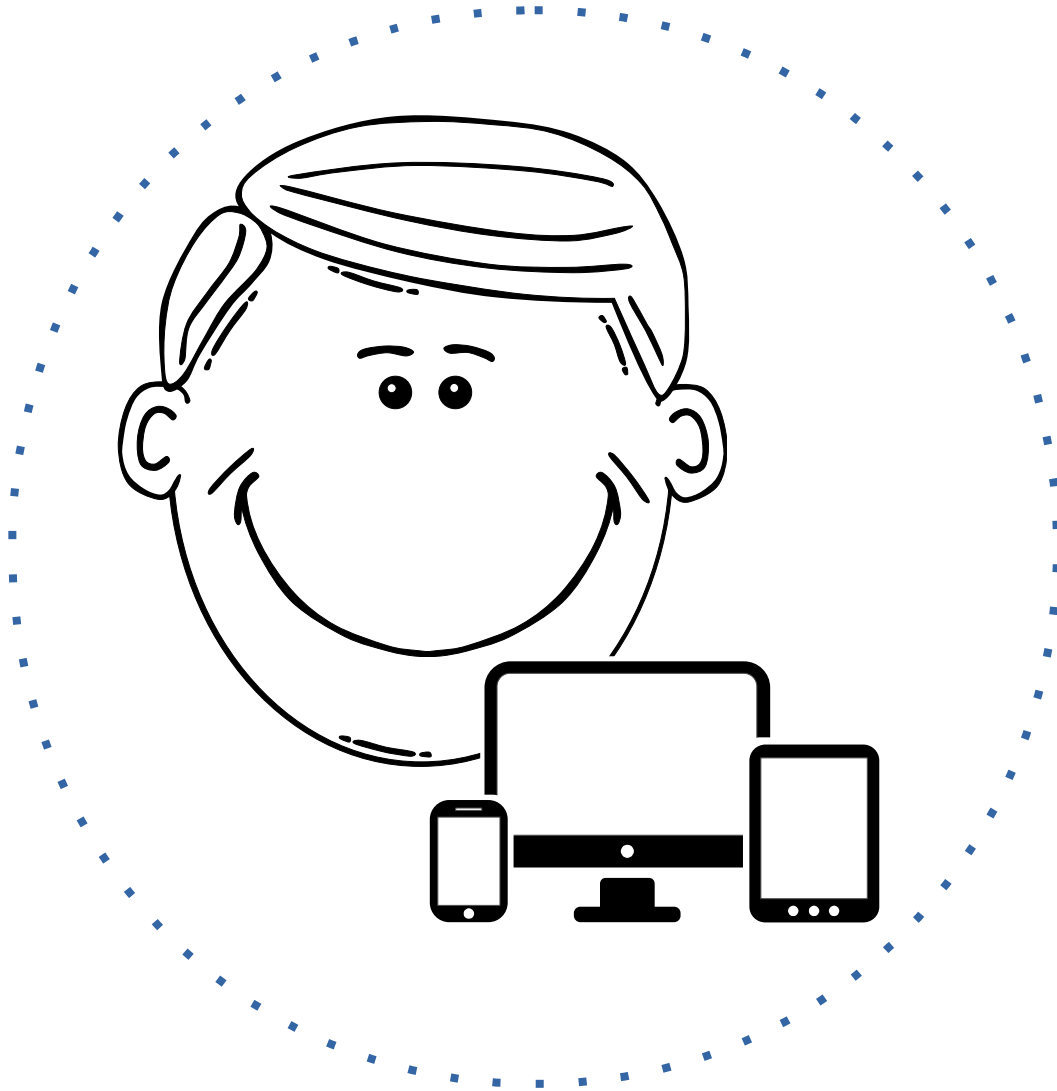

# Zařízení (hardware)

# Osobní počítače

open hw & firmware

- Novena

[http://kosagi.com/w/index.php?title=Novena\\_Main\\_Page](http://kosagi.com/w/index.php?title=Novena_Main_Page)

- DragonBox Pyra (následovník OpenPandora)

<http://pyra-handheld.com>

open firmware

- Yeeloong Notebook

<http://www.lemote.com/en/products/Notebook/2010/0310/112.htm>

|

- coreboot <http://www.coreboot.org>

- Libreboot <http://libreboot.org>

# Tablety

(víme, o kterých je řeč ;-)

- Letux 7004

<http://shop.goldelico.com/wiki.php?page=Letux%207004>

- (nerealizovaný) KDE / Vivaldi / Spark (EOMA 68)

# (skutečně) chytré telefony

- Letux 2804 / GTA04 <http://www.gta04.org>  
(následovník Openmoko)
- Neo900 <http://neo900.org>  
(přizpůsobení předchozího jako následovníka N900)

# http://neo900.org/stuff/block-diagrams

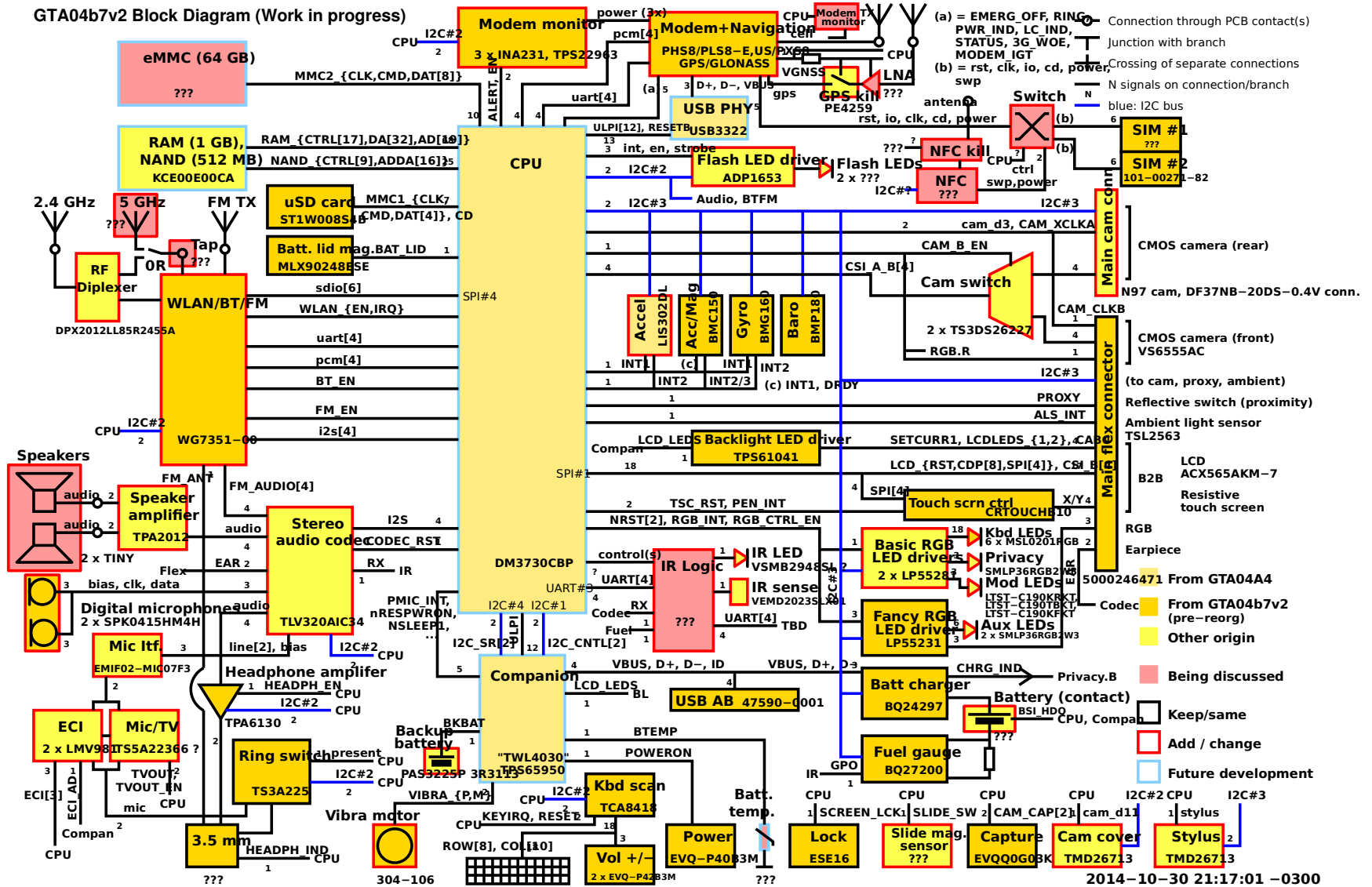

# A mnoho dalšího...

<https://www.fsf.org/resources/hw>

[http://en.wikipedia.org/wiki/List\\_of\\_open\\_source\\_hardware\\_projects](http://en.wikipedia.org/wiki/List_of_open_source_hardware_projects)

Nezapomeňme, “hardware“ může mít i nehmotnou, virtuální podobu...



# Software, data a služby

- Stejná pravidla jako pro hardware (ověřitelná důvěryhodnost, nezávislost na jediném subjektu)

# Vyhledávání informací

- Pokud to jde, není třeba okolní svět informovat, na co se svého zařízení ptám – stačí mít lokální, pravidelně aktualizovaný zdroj. Např.:
  - offline Wikipedia – XOWA <http://xowa.sourceforge.net>
  - offline OpenStreetMaps
  - slovníky <http://cihar.com/software/slovník>
  - převod jednotek – Convert All

# Vyhledávání informací online

Ideální, leč zatím moc relevantní výsledky neposkytující:

- Yaccy <http://www.yacy.net/en>

decentralizované vyhledávání ve vlastní režii

Dočasná, pragmatická řešení:

- DuckDuckGo <https://duckduckgo.com>

že provozovatel neshromažďuje informace o vyhledávání není (technicky) nijak ověřitelné

- Disconnect Search (proxy) <https://disconnect.me/search>

# Procházení webových stránek

Filtrování komponent pro sběr dat při načítání stránky:

- Disconnect (narozdíl od Ghostery je open source)  
<https://disconnect.me/disconnect>

(kontroverze hmotná podpora autorů / provozovatelů vs ochrana svého soukromí – mikroplatby, předplatné?)

- Adblock Plus / Adblock Edge  
<https://adblockplus.org/>

Vizualizace sběru dat o nás a propojení:

- Mozilla Lightbeam <https://www.mozilla.org/cs/lightbeam>

# ... a mnoho dalšího

- okamžitá textová – audio – audio-video komunikace
- společenské sítě
- Úložiště a sdílení / synchronizace (šifrování na straně klienta)

...

<https://prism-break.org>

Děkuji za pozornost a prosím o Vaše dotazy a jakékoli další konstruktivní podněty :)

Kontakt:

[pavel.borecki@gmail.com](mailto:pavel.borecki@gmail.com)